



森威尔 SAS908WHB-3-RF 无线专用型

房间温度控制器

淘宝店: <http://yulanzikong.taobao.com>

使用说明书

森威尔集团香港有限公司

SASWELL GROUP (HK) LTD

森威尔 SAS908WHB-3-RF 无线温度控制器

SAS908WHB-3-RF 温度控制器能替代大多数普通温控器，适用于利用电能或燃气控制的制热/制冷系统。与常规的单功能温控器不同，本产品将普通温控器功能拆分为由两个部分执行。接收部分 SAS2000WHB-Re 和控制部分 SAS908WHB-3-Tr。接收单元用于接线和制热/制冷/开/关的控制。用户能够从控制中心读数并根据制冷/制热系统的实际需要来进行控制。两个部分由 RF 连接。

主要技术指标

- 电源：控制部分由 2 节 5 号电池供电；接收部分由 220VAC ± 10% 50/60HZ 电源供电
- 频率带宽：433MHZ
- 继电器输出端子电流：16A/250VAC
- 房间温度控制范围：5°C-35°C (41F-95F)
- 温度控制精度：1°F 或 0.5°C
- 尺寸：控制部分：115mm*90mm*28mm 接收部分：88mm*88mm*40mm
- 颜色：白色

特征

- 能够按照用户要求置于房间中的任何地方，测量和控制任何地点的温度。不受电源线限制
- 发射器在空旷范围 100 米内能控制接收器
- 大屏幕液晶显示
- 房间温度、设定温度、当前时钟同时显示
- 掉电永久记忆功能
- 可选华氏温度和摄氏温度单位
- 为了舒适和节能，可选休假和温度保持模式
- 一周程序设定功能。一周分 5 天/1 天/1 天程序设定，每天可设定 4 个时间段的不同的 4 个温度
- 温度校正功能
- 低电压指示功能
- 防冻功能
- 水泵防抱死保护功能

安全须知

- 在安装、移动、清洁或检修温控器前注意切断电源
- 在安装温控器前须仔细阅读说明书，并严格按照说明书操作温控器
- 具有相应安全知识的工程公司才能安装温控器
- 所有的接线必须符合当地和国家标准
- 配备有一个用于保护系统的可移动的保险丝。系统工作异常时可以检查线路并更换
- 按照本手册规范使用

发射装置地址码设置

如果附近有其它的用户，例如在隔壁房间，你的接收模块可能会被错误的触发，你可以选择一个不同的发射码段来避免。接收模块只会按照和它一致的码段来动作。如果要防止其他的用户干扰，你必须调整两个模块的码段为一致。

1. 调整接收模块的码段，将 8 个白色小开关同时推上去。
2. 调整控制中心的码段，打开控制窗口，根据调整好的接收模块码段来调整发射模块的 8 个码段到与接收模块相同的方向。



图 1



图 2

接收模块的安装

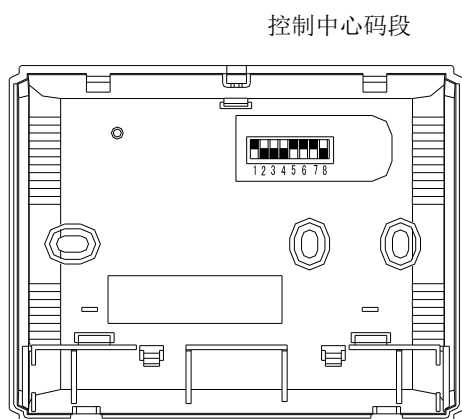
将接收模块安装在选择好的盒内（见图 3）

1. 打开接收模块的前盖
2. 标记安装盒
3. 在盒上钻两个洞，放入塑料垫后固定
4. 把电源线放入安装盒并固定
5. 按照接线图连线
6. 把连接线放入安装盒内
7. 用两个钉子将模块钉紧
8. 把前盖合好并安装完成

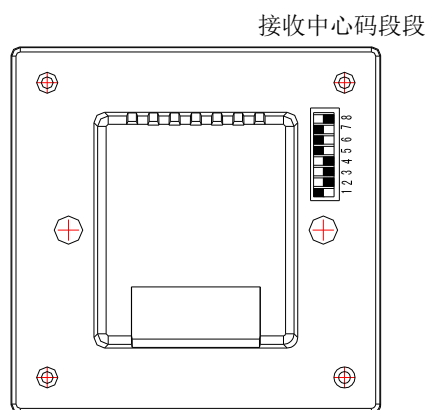

图 3

接线图



图 4
控制模块的安装

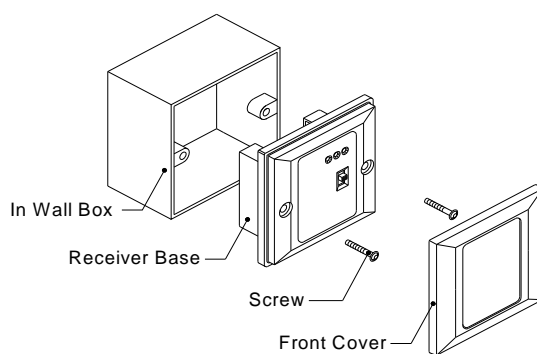

图 5

1. 从温控器的底部取出螺钉，（见图 5）轻轻的从底部移出控制面板
2. 用两个螺钉将电源底部安装到墙内并固定
3. 将两节五号电池装入电池位
4. 取出控制面板并固定电源底部

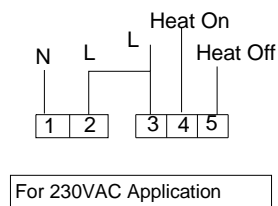
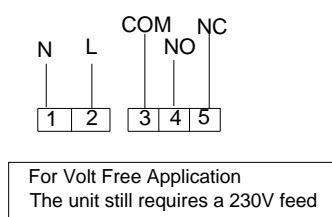
控制部分键盘，显示器，开关的描述

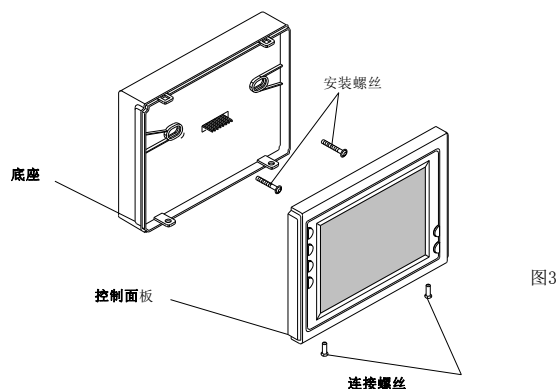

图 6





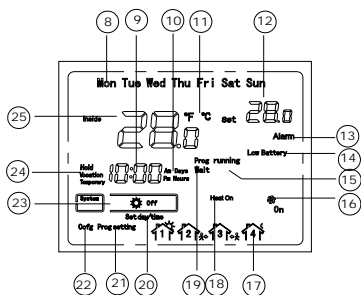

图 7

- ① 电源按键
- ② 时钟按键
- ③ 程序设置按键
- ④ 运行按键
- ⑤ 复位隐含键
- ⑥ 增加键
- ⑦ 减少键
- ⑧ 星期代码
- ⑨ 时钟标识
- ⑩ Am:表示上午, Pm:表示下午, Days: 表示天数, Hours:表示小时数
- 温度单位

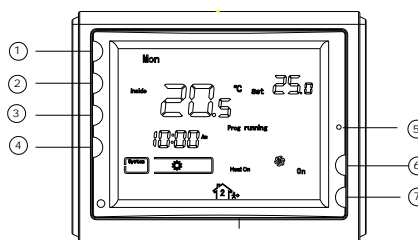
- ⑫ 设定温度
- ⑬ 报警标志
- ⑭ 低电池电量标志
- ⑮ Prog running:程序运行
- ⑯ 水泵保护运行标志
- ⑰  表示起床,  表示外出  表示回家  表示睡眠
- ⑱ 表示制热开启
- ⑲ Wait 表示等待
- ⑳ Set day/time: 表示处于日期和时间设定状态
- ㉑ Prog setting:表示处于程序设定状态
- ㉒ Cofg: 表示处于初始设置状态
- ㉓ 工作模式标志
- ㉔ Hold: 温度保持模式标识 Vacation: 休假模式标识
- ㉕ 显示当前房间温度

接收模块的开关和指示灯显示



图 8

电源开关:

当没有制热要求时, 建议将电源开关置于关的状态。

指示灯显示:

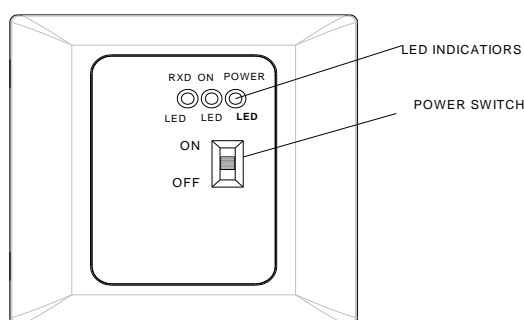
1. 电源打开时红灯亮
2. 制热启动时绿灯亮
3. 从控制中心接收到信号时黄灯闪烁一下

检查温控器的操作

温控器把检测到的环境温度值和设定温度值比较,根据结果决定是否启动制热系统。按温度上升键,调整设定温度到室温以上。在快速制热模式下,如果设定温度值大于环境温度值1℃,或在慢速制热模式下,设定温度值高于环境温度3℃时,参见设置5。控制部分将发射信号给接收模块控制制热/制冷。黄灯闪烁表示接收模块接收到信号。绿灯亮表示制冷或制热启动。按温度下减键,调整设定温度到室温以下。控制部分发出信号控制接收模块关闭制冷/制热装置。黄灯闪烁表示接收模块已经接收到信号。绿灯不亮表示制热/制冷不动作。

操作说明

1. 设置菜单

设置菜单允许用户根据自己的系统和喜好来设置温控器。在开机状态下首先快速按①键进入防冻模式,再长按③键超过3秒进入菜单设置, Cofg 显示, 本设置菜单允许您在使用温控器前按照个人喜好设置温控器的运行特征, 每按1次③键可切换到下一个菜单, 按温度上下键进行选折。按①键将返回到防冻模式。按

④键可进入运行模式。如果20秒内没有任何按键被按动，温控器将自动退出菜单。如果需要恢复出厂设置，同时按▲、▼超过3秒，“DEF”将显示并闪烁3次后，回到菜单第1项，指示所有的设置恢复到出厂值。

此表将逐一解释设置菜单中每步的含义：

步骤	操作按键	显示 (工厂设置)	使用▲、▼选择	备注
1	③	01 (0)	-3 --- +3	选择温度校正值
2	③	02 (35°C)	18°C (64°F)—35°C (95°F)	选择温度设定上限
3	③	03 (5°C)	5°C (41°F)—20°C (68°F)	选择温度设定下限
4	③	04 (°C)	°C/°F	选择温度显示单位
5	③	05 (FA)	FA/SL	选择加热速度 FA 表示快加热， SL 表示慢加热模式
6	③	06 (00)	PP/00	选择水泵保护 PP 取消水泵保护 00
7	按④ 键回到程序运行			

1) 选择温度显示校正

本特性允许用户重新校正温度显示值。按▲、▼选择温度校正值. 校正范围为-3~+3。虽然出厂时温度已经校准过，但用户可根据需要调整，当前的或者校准后的温度值将显示在屏幕的右方。

2) 选择最高温度设定值

本特性允许用户设定温度的最高设定值。出厂设定是35°C (95°F)，调整范围是18°C (64°F) to 35°C (95°F)

3) 选择最低温度设定值

本特性允许用户设定温度的最低设定值，出厂设定为 5°C (41°F)，设定范围为 5°C (41°F) to 20°C (68°F)

4) 选择温度显示单位

根据需要选择采用华氏温度或摄氏温度显示

5) 选择加热速度

FA表示快加热模式，重新启动条件是当设定温度-房间温度≥1度

SL表示慢加热模式，重新启动条件是当设定温度-房间温度≥3度

6) 选择水泵保护功能

为了防止水泵抱死，要求水泵每24小时至少启动15秒，如果24小时水泵没有启动必须强制启动15秒。

PP表示选择了水泵保护功能，00表示取消水泵保护功能。启动水泵时，③将闪烁。

2. 手动操作

1) 开机/防冻运行

在运行过程中按电源键选择进入防冻休眠模式，防冻模式下将显示时间、日期和房间温度。在防冻模式下，如果房间温度低于 5°C，温控器将启动制热，**加热/Heat on** 会显示。直到室温升到 9°C时才停止制热。如果水泵保护选择为 PP (参见初始菜单设置 6) 当水泵停止时间超过 24 小时，程序将强制启动水泵 15 秒，**加热/Heat on** 会显示。按下电源键将结束防冻模式返回运行模式。

2) 程序运行和温度保持

快速按④键可进入程序运行模式，持续按④键超过 3 秒可进入温度保持运行模式。

程序运行模式：显示 **Prog running**，本机可以对每周工作日（星期 1-5），星期六，星期日，每天 4 个时间段设定温度值。（详见程序设定章节）在程序运行的模式下，温控器按照预先设定的每天 4 个时间段，每段不同设定温度控制房间温度。程序运行过程中按▲、▼键也可以修改温度设定值，修改的温度值将保留到程序的下一个时间段开始。从下一个时间段开始又完全恢复到按预先程序设定的温度值运行。

● 温度保持运行模式：显示屏将显示 **Hold**。用▲、▼键修改温度设定值。在温度保持模式下，温控器将一直按当前设定温度值运行，直到按④键恢复到程序运行模式。

3) 温度越过

在程序运行时，按▲、▼调整到你所需要的温度显示。温控器将越过当前程序保持在选折的温度直到下一个时间段的到来。然后温控器将返回到程序运行。

4) 休假模式 (Vacation)

持续按③键超过 3 秒进入休假模式，显示屏将显示 **Vacation**，显示屏⑧位显示休假天数（从 01-99），显示屏⑨位显示 **Days**，用②或③键修改休假天数，用▲、▼键修改休假期间温度设定值。休假到计时结束后，将自动返回到程序运行。在休假模式中，任何时候按④键可进入到程序运行。

5) 复位操作

如果受到干扰，显示或工作不正常时，可用尖硬物扎一下 ⑤号复位键，直到听到按键按下的声音后再松开按键，系统将恢复到最近一次正常工作的状态。

3. 设定当前时间和日期

在程序运行模式或温度保持运行模式下，

- 1) 按②按键，显示屏将小时位显示闪烁。
- 2) 按▲、▼校对正确的小时和 AM/PM
- 3) 再按②键一次，显示屏将分钟位显示闪烁
- 4) 按▲、▼校对正确的分钟
- 5) 再按②键一次，显示屏星期位显示闪烁
- 6) 按▲、▼校对正确的星期

按④键，进入到程序运行模式，显示屏将显示正确的时间和星期。20 秒没有按任何按键将自动退回到程序运行模式

4. 程序设定

参见下表是已经在出厂前就已经设定好的时间和温度程序。如果本程序满足您的需要，简单按④键选择 **Prog running** 就可以按出厂设定程序运行。程序运行过程中显示屏显示位 ①表示目前处于的程序时间段。如果下表不能满足您的需要，请按以下步骤更改出厂设定程序的时间和温度。



为您的程序设计时间区间和温度值，每天您必须设定 4 个时间段的程序，分别代表起床，外出，回家，睡觉。您能够独立的设定加热温度和开始时间。（例如，您可以选择 5: 00 AM 和 70°F 作为工作日第一时间段制热的开始时间和温度，也可以选择 7: 00 AM 和 76°F 作为工作日第一时间段制冷的开始时间和温度）

使用下表设计您的程序时间段和每一时间段的温度值。完成下表并保存您的程序记录

举制热程序计划表（出厂设定）

时间段		工作日 (5 天)		星期六		星期日	
		开始时间	温度	开始时间	温度	开始时间	温度
制热		6:00 AM	21°C	6:00 AM	21°C	6:00 AM	21°C
		8:00 AM	16.5°C	8:00 AM	16.5°C	8:00 AM	16.5°C
		5:00 PM	21°C	5:00 PM	21°C	5:00 PM	21°C
		10:00 PM	16.5°C	10:00 PM	16.5°C	10:00 PM	16.5°C

进入制热程序设定

- 1). 按③进入程序设定状态，**Prog setting** 显示，表示进入程序设定。“MO TU WE TH FR”（代表一周5个工作日）将显示，同时显示第一时间段的起始时间和当前程序设定温度值（闪烁），图形显示表示目前正在设定第1时间段（起床）的程序。
- 2). 按②键用来选择修改时间还是修改设定温度，再按一次②键时，温度设定值将闪烁，用▲、▼可修改第一时间段的制热温度设定值。
- 3). 按②选择修改时间，时钟位将闪烁，按▲、▼修改第一时间段起始时间。时间将在随后的15分钟生效。当你选折的时间显示时，按时间键再次回到温度改变模式。
- 4). 再按③一次，第二时间段的标志（外出）将显示，同时显示第二时间段出厂设定的起始时间和设定温度值。
- 5). 重复3和4修改第二时间段的起始时间和制热温度设定值。
- 6). 重复3到5步设定第3和第4段程序
- 7). 再按③一次，“Sat”（代表星期六）将显示，同时显示星期六的第一时间段出厂设定的起始时间和设定温度值。
- 8). 重复3到7步完成星期六的制热程序设定
- 9). 再按③切换到Sun（代表星期日）并且重复3到7步完成星期日的程序设定。
- 10). 当您完成所有一周的程序设定后按④键退回到运行模式。

如果需要恢复出厂值的设置，在程序设置状态下，同时按▲、▼超过3秒，DEF将显示并闪烁3次后，恢复出厂值并回到程序设置的第一项。在程序设置状态下，如果20秒内没有任何按键被按动，温控器将自动切换到程序运行。

返回到出厂设置程序设置

按③键进入程序设置。同时按▲、▼超过3秒，“DEF”将显示并闪烁3次后，返回到程序设定模式。按④键可进入运行模式。如果20秒内没有任何按键被按动，温控器将自动退出菜单。

检查设置的程序

在使用程序运行前，建议用户最后检查一下设定的程序

按③键观察工作日的第1个时间段的温度设定值和时间设定值。每次按③键观察工作日下一个时间段的时间设定和温度设定。按照上述方式依次检查星期六和星期日的程序设定是否符合用户的要求。(在检查过程中可以更改温度设定值和起始时间设定值).按④键进入程序运行。

客户服务

阅读完说明书后，用户如果仍然不能正常操作温控器，请和当地安装工程师联系或直接打电话到公司服务部门。

服务电话：0755-61218391/61218392

传真：0755-61218396

E-MAIL: info@saswell.com

北京地区经销商：

北京匠人世纪科技有限公司

订购网址：暖通商城淘宝店：<http://hvac.taobao.com>